

Montagehandleiding
Fitting instruction
Montageanleitung
Description de montage
Instrucciones de montaje
Montagevejledning
Monteringsvejledning
Monteringshandlingning
Asennusohje
Istruzioni di montaggio
Návod k montáži
Szerelési utasítás
Порядок установки

Peugeot 407 Lim.



TYPE: 037-241
Ball Code: 9910114233



EC 94/20

e7 00-0237

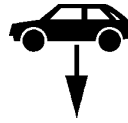

2200 kg

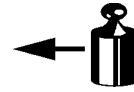

1500 kg



75 kg

D
Waarde
Value
Wert
Valer
Érték

9,36 kN

NL	D	GB	N	SF	I	F
E	DK	S	CZ	H	RU	PL

© ACPS
Automotive

Date: 30.03.2021
Rev. nr.: 02

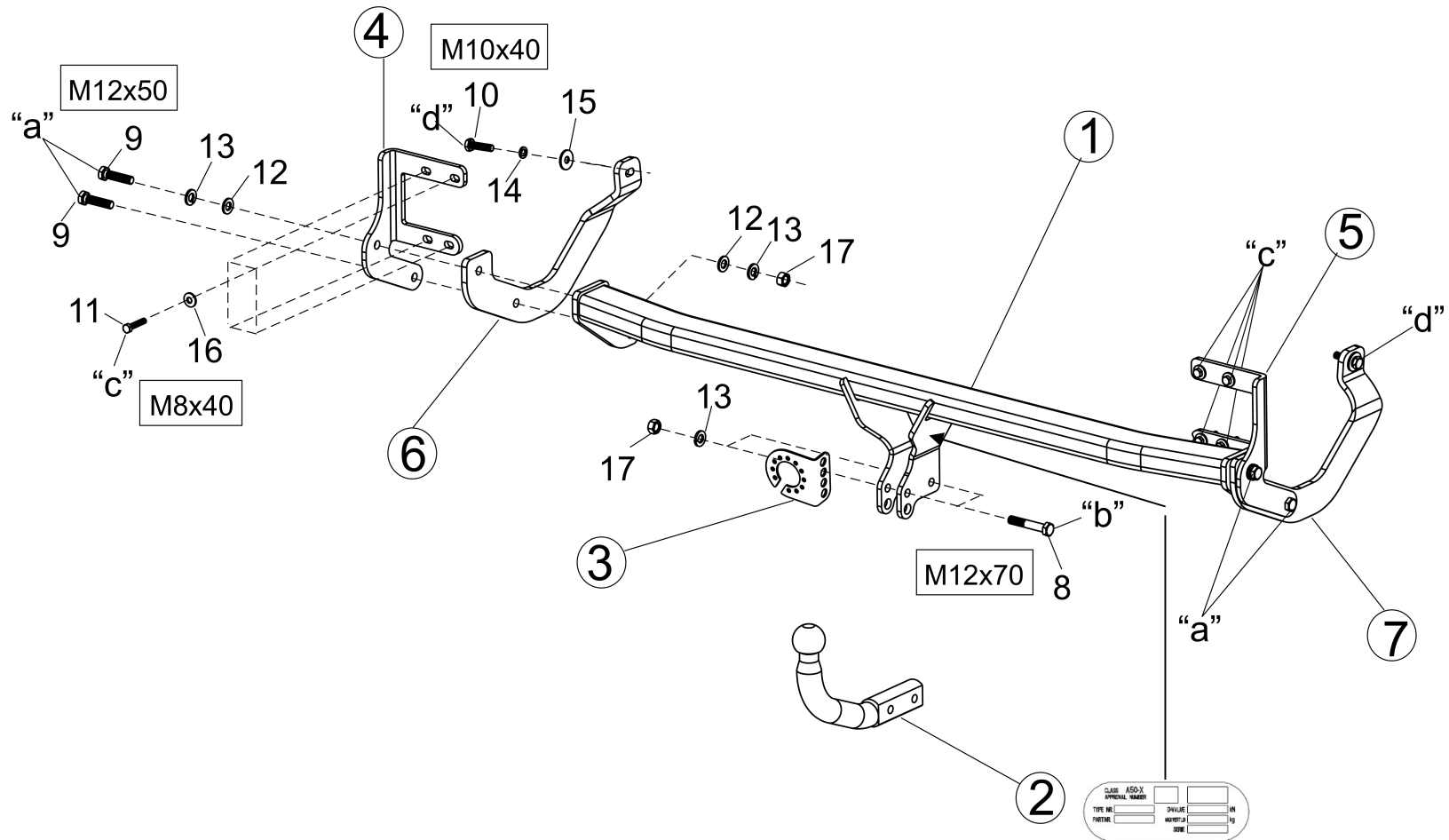

- Raadpleeg uw dealer voor de max. massa die uw wagen mag trekken.
- Die maximale Anhängelast ihres Fahrzeuges können Sie im Fahrzeugschein oder im Benutzerhandbuch nachlesen.
- For the max. trailer weight of your car please refer to the owner's manual or your car homologation documents.
- Pour connaître le poids maxi remarquable pour votre voiture consulter la notice d'utilisation de votre voiture ou la carte grise.
- Consulte a su distribuidor sobre el peso máximo que puede remolcar su vehículo.
- Deres forhandler vil kunne oplyse Dem om den højst tilladte vægt efter Deres køretøj.
- Ta kontakt med forhandleren angående den maksimale vekt som bilen kan trekke.
- Se handboken eller registreringsbevis för max släpvagnsvikt för din bil.
- Tarkista suurin sallittu vetopaino ajoneuvon ohjekirjasta tai rekisteriotteesta.
- Per conoscere il peso massimo rimorchiabile dalla propria autovettura, fare riferimento al manuale d'istruzione od ai documenti di omologazione della vettura stessa.
- Maximální přípustná hmotnost přívěsu pro Vaše vozidlo je uvedena v technickém průkazu nebo v uživatelské příručce.
- A maximális vontatható tömegekről győződjön meg a gépkocsi kezelési könyvből, vagy a gépkocsi típusbizonyítványából.
- Максимальную массу прицепа просим проверять в заводской книжке или по в типовом сертификате автомобиля.

Meegeleverde onderdelen Mitgelieferte Befestigungsteile Provided parts Materiel de fixation joint Список комплектующих	Piezas incluidas Medfølgende komponenter Vedlagt festemateriell Medföljande komponenter	Mukana tulevat osat Componenti forniti a corredo Dodané upevňovací díly Tartozékjegyzék
--	--	--

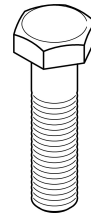

8. 2x M12x70 (RM)
9. 4x M12x50
10. 2x M10x40
11. 8x M8x40

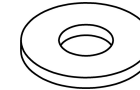

15 2x M10



16. 8x M8

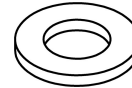

12. 4x M12

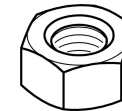

17 4x M12

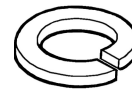

13. 6x M12
14 2x M10

(CZ) 037-241 Návod k montáži:

1. Podle přiloženého seznamu zkontrolovat jednotlivé součásti tažného zařízení. Pokud je to nezbytné, odstranit ze styčných bodů v zavazadlovém prostoru ochranný prostředek.
2. Odmontujte zadní nárazník.
3. Odstraňte šrouby nárazníkové vložky (8 ks). Tyto už v budoucnu nebudete potřebovat. Na vrchní část nárazníkové vložky, v bodech „c” pomocí dodaného montážního materiálu volně připevněte díl č. 4;5 tak, jak to uvádí nákres.
4. Pomocí dodaného montážního materiálu volně připevněte díly č. 6;7 v bodech „d” tak, jak to uvádí nákres.
5. Namontujte těleso tažného háku mezi díly 4;6 a 5;7 v bodech „a” pomocí dodaného montážního materiálu tak, jak to uvádí nákres.
6. Tažné zařízení nastavte do středové polohy a fixně dotáhněte všechny šrouby:

M12 (8.8)	79 Nm
M10 (8.8)	46 Nm
M8 (8.8)	23 Nm
7. Vyřežte plastový kryt dle pokynů obrázků přílohy. (**obr. 1;2.**)
8. Namontujte zpět všechny součástky, které byly během montáže odstraněny.
9. Namontujte tažnou kouli (2) a plech pro zachycení zástrček (3) na korpus tažného háku.
10. Po ujetí zhruba 1000 km dotáhnout všechny šrouby a matice na výše uvedené hodnoty točivého momentu.
11. Firma ACPS Automotive nenes zodpovědnost za jakoukoliv závadu na výrobku způsobenou nesprávným zacházením na straně uživatele nebo osoby za kterou je zodpovědný.
12. Montáž tažného zařízení smí být vykonané jen v odborné dílně.

$$\text{Formule ke zjištění D-hodnoty : } \frac{\text{zatížení přívěsem [kg]} \times \text{celková váha vozidla [kg]} \times \frac{9,81}{1000}}{\text{zatížení přívěsem [kg]} + \text{celková váha vozidla [kg]}} = D \text{ [kN]}$$

(D) 037-241 Anbauanweisung:

1. Die Anhängervorrichtung auspacken und die Befestigungsteile auf Vollständigkeit überprüfen. Im Bereich der Befestigungspunkte den Unterbodenschutz entfernen.
2. Die hintere Stoßstange demontieren.
3. Die Schrauben der Stoßfängereinlage entfernen (8 Stück). Diese werden in Zukunft nicht mehr benötigt. Das Zubehör Nr. 4;5 lose oben an der Stoßfängereinlage an den Punkten „c” befestigen, mit den beigelegten Verbindungselementen, der Zeichnung entsprechend.
4. Das Zubehör Nr. 6;7 lose an den Punkten „d” befestigen, mit den beigelegten Verbindungselementen, der Zeichnung entsprechend.
5. Die Anhängervorrichtung zwischen Zubehör 4;6 und 5;7 montieren, an den Punkten „a”, mit den beigelegten Verbindungselementen, der Zeichnung entsprechend.
6. Die Anhängervorrichtung in der Mitte ausrichten, dann alle Schrauben festziehen:

M12 (8.8)	79 Nm
M10 (8.8)	46 Nm
M8 (8.8)	23 Nm
7. Das Element der Kunststoffverkleidung entsprechend der sich im Anhang befindlichen Zeichnungen ausschneiden (**Zeichnung 1;2.**)
8. Alle vorher entfernten Teile wieder an das Auto zurückmontieren.
9. Den Kugelkopf (2) und die Steckdosenhalteplatte (3) an die Anhängervorrichtung montieren.
10. Nach ca. 1000 km die Bolzenverbindungen, wie angegeben, nachziehen.
11. Für einen Mangel am Produkt, der durch den Fahrzeughalter oder eine andere Person aufgrund unsachgemäßer Benutzung verursacht wurde, übernimmt ACPS Automotive keine Haftung. (art. 185 lid 2 N.B.W.)
12. Die Montage der Anhängervorrichtung sollte durch eine Fachwerkstatt durchgeführt werden.

$$\text{Formel für D-Wert-Ermittlung : } \frac{\text{Anhängelast [kg]} \times \text{Kfz. Gesamtgewicht [kg]} \times \frac{9,81}{1000}}{\text{Anhängelast [kg]} + \text{Kfz. Gesamtgewicht [kg]}} = D \text{ [kN]}$$

(DK) 037-241 Montagevejledning:

1. Fjern de dele og monteringsmaterialer, der sidder på trækkrogen. Eventuelt kit på fastgørelsespunkterne fjernes.
2. Fjern den bageste kofanger.
3. Fjern indrekofangerens skruer (8 skruer). Disse bliver overflødige. Fastgør beslagene **4;5** løst til indrekofangerens top ved punkterne "c" vha. medfølgende befæstelselementer iflg. tegning.
4. Fastgør beslagene **6;7** løst ved punkterne "d" vha. medfølgende befæstelselementer iflg. tegning.
5. Monter tværvangen mellem beslagene **4;6** og **5;7** ved punkterne "a" vha. medfølgende befæstelselementer ifølge tegning.
6. Juster trækkrogen i midten og efterspænd alle bolte:

M12 (8.8)	79 Nm
M10 (8.8)	46 Nm
M8 (8.8)	23 Nm
7. Skær det syntetiske beskyttelselement ud som vist på medfølgende figur. (**fig. 1;2**).
8. Sæt alle dele på plads igen.
9. Monter trækkuglen (**2**) og stikdåsepladen (**3**) på trækkrogen.
10. Det er nødvendigt at efterspænde møtrikkerne efter ca. 1000 km.
11. ACPS Automotive kan ikke gøres ansvarlig for mangler ved produktet, der er opstået som følge af skyld eller ukyndig anvendelse af brugeren eller en person, som han er ansvarlig for (§ 185, stk. 2 N.B.W. (hollandsk privatret)).
12. Vi anbefaler, at montering udføres af specialværksted.

$$\text{Formel til registrering af D-værdien : } \frac{\text{Anhængerlast [kg]} \times \text{køretøjets totalvægt [kg]} \quad 9,81}{\text{Anhængerlast [kg]} + \text{køretøjets totalvægt [kg]} \quad 1000} \times \frac{\quad}{\quad} = D \text{ [kN]}$$

(E) 037-241 Instrucciones de montaje:

1. Sacar las piezas y el material de sujeción incluidos en el gancho de remolque. Si procede, retirar el pegamento existente en los puntos de sujeción.
2. Desmante el parachoques posterior.
3. Quite los tornillos del parachoques interior (8 tornillos). A estos ya no los vamos a necesitar más. Fije con laxitud en la parte superior del parachoques interior los accesorios **4;5** en los puntos "c", con los elementos de enlace adjunto, en base de la figura.
4. Fije con laxitud los accesorios **6;7** en los puntos "d", con los elementos de enlace adjunto, en base de la figura.
5. Monte el cuerpo del gancho de remolque entre los accesorios **4;6** y **5;7**, en los puntos "a" con los elementos de enlace adjunto, en base de la figura.
6. Ajuste a la posición central al gancho de remolque, después fije bien todos los tornillos:

M12 (8.8)	79 Nm
M10 (8.8)	46 Nm
M8 (8.8)	23 Nm
7. Recorte el elemento sintético de cubierta en base de las figuras del anexo. (**figuras 1;2**).
8. Vuelva a montar todos los accesorios que quitó.
9. Monte la bola de remolque (**2**) y la lámina de soporte del enchufe (**3**) al cuerpo del gancho de remolque.
10. Cada 1000 km de uso es necesario comprobar las conexiones del perno (según los pares de apriete dados).
11. ACPS Automotive no asume responsabilidad de ningún tipo por defectos en el producto causados por o debidos a un uso imprudente, tanto por parte del usuario como de cualquier persona bajo su responsabilidad (art. 185, párrafo 2 N.B.W. (Código Civil Holandés)).
12. El montaje del gancho remolque puede ser efectuado solo por oficina profesional.

$$\text{Fórmula para la determinación del valor D : } \frac{\text{Cargo de remolque [kg]} \times \text{Peso total del vehículo [kg]} \quad 9,81}{\text{Cargo de remolque [kg]} + \text{Peso total del vehículo [kg]} \quad 1000} \times \frac{\quad}{\quad} = D \text{ [kN]}$$

(F) 037-241 Description du montage:

1. Séparer les différents éléments d'attelage. Enlever le mastic de protection autour des points de fixation.
2. Démonter le pare-chocs arrière.
3. Enlever les vis (8pièces) de la pièce intercalée du pare-chocs. Elles ne seront plus nécessaires. Fixer accessoires no. **4;5** au sommet de la pièce intercalée aux points „c” par les éléments de fixation fournis selon le dessin.
4. Fixer accessoires no. **6;7** lâchement aux points „d” par les éléments de fixation fournis selon le dessin.
5. Monter le corps de l'attelage entre accessoires **4;6** et **5;7** aux points „a” par les éléments de fixation fournis selon le dessin.
6. Ajuster l'attelage en position centrale et serrer toutes les vis fixes:

M12 (8.8)	79 Nm
M10 (8.8)	46 Nm
M8 (8.8)	23 Nm
7. Découper l'élément de couverture en plastique selon les figures se trouvant dans l'annexe (**figures 1;2**).
8. Remonter toutes les pièces enlevées sur la voiture.
9. Monter la boule de l'attelage (**2**) et la plaque supportant la prise (**3**) sur le corps de l'attelage.
10. Il est conseillé de vérifier le serrage de toute la boulonnerie après 1000 Km de traction.
11. ACPS Automotive décline toute responsabilité concernant des défauts éventuels de cet attelage qui seraient causés par une mauvaise utilisation. Seul l'utilisateur est responsable.
12. Le crochet de remorquage ne peut être monté que par un garage spécialisé.

Formule pour la détermination de la valeur D :
$$\frac{\text{charge remorquée [kg]} \times \text{PTR [kg]}}{\text{charge remorquée [kg]} + \text{PTR [kg]}} \times \frac{9,81}{1000} = D \text{ [kN]}$$

(SF) 037-241 Asennusohjeet:

1. Pura vetokoukku pakka us ja tarkista listasta, että kaikki asennuksessa tarvittavat osat löytyvät. Jos tarpeellista poista alustansuojaus kiinnityskohdista.
2. Pura takapuskuri.
3. Irrota sisäpuskurin ruuvit (8kpl) Näitä ei enää tarvita. Kiinnitä osat **4;5** sisäpuskurin yläpuolelle löysästi pisteistä „c” oheisilla sitomaelementeillä kuvan mukaisesti.
4. Kiinnitä osat **6;7** löysästi pisteistä „d” oheisilla sitomaelementeillä kuvan mukaisesti.
5. Asenna vetokoukku osien **4;6** ja **5;7** väliin, pisteistä „a” oheisilla sitomaelementeillä kuvan mukaisesti.
6. Aseta vetokoukku keskiasentoon ja kiristä kaikki ruuvit:

M12 (8.8)	79 Nm
M10 (8.8)	46 Nm
M8 (8.8)	23 Nm
7. Tee muovipeite-elementin leikkaus liitteessä olevien kuvien mukaan. (**1;2 ábra.**)
8. Asenna kaikki irrotetut osat takaisin autoon.
9. Asenna vetokuula (**2**) ja pistokkeenpitolevy (**3**) vetokoukkuun.
10. Tuhannen kilometrin jälkeen kiristys tarkistettava.
11. ACPS Automotivea ei voida pitää vastuullisena aine- tai henkilövahingoista, jotka johtuvat väärästä asennuksesta tai väärästä käytöstä (artikla 185 kohta 2 NBW).
12. Vetokoukun saa asentaa vain ammattihuoltopaja.

Kaava D-arvon laskentaa varten :
$$\frac{\text{Ventokuorma [kg]} \times \text{ajoneuvon kok.paino [kg]} \times 9,81}{\text{Ventokuorma [kg]} + \text{ajoneuvon kok.paino [kg]} \times 1000} = D \text{ [kN]}$$

(GB) 037-241 Fitting instructions:

1. Unpack the towing bracket and check its contents against the parts list. If necessary, remove the underseal from around the fitting points of the luggage compartment / frame members.
2. Dismount the rear bumper.
3. Remove the screws of the inside bumper (8 pcs). These will no longer be used. Loosely fix the accessories number **4;5** on the top of the inside bumper at points „c” with the attached bonding units in accordance with the drawing.
4. Loosely fix the accessories number **6;7** at points „d” with the attached bonding units in accordance with the drawing.
5. Mount the crossbar between the accessories **4;6** and **5;7** at points „a” with the attached bonding units in accordance with the drawing.
6. Adjust the towing hook into mid-position, and then tighten all the screws:

M12 (8.8)	79 Nm
M10 (8.8)	46 Nm
M8 (8.8)	23 Nm
7. Cut out the synthetic cover unit in accordance with the figures included in the appendix. **(Figure 1;2).**
8. Remount all the removed parts onto the car.
9. Mount the towing ball **(2)** and the socket plate **(3)** onto the crossbar.
10. After about 1000 km use, re-tighten the bolts and nuts to the specified torque.
11. ACPS Automotive cannot be held responsible for any defects in the product caused by fault or by any injudicious use whatever of the user or a person he is liable for. (sect. 185. art. 2 N.B.W.)
12. Only specialised services are authorised to install drawhooks.

$$\text{Formula for D-value} : \frac{\text{trailer load [kg]} \times \text{vehicle total weight [kg]}}{\text{trailer load [kg]} + \text{vehicle total weight [kg]}} \times \frac{9,81}{1000} = D \text{ [kN]}$$

(H) 037-241 Szerelési utasítás:

1. Csomagolja ki a vonóhorogot és a tartozékokat, majd vizsgálja át minden darabját. Ha szükséges, a rögzítő pontok területén a védőragasztót távolítsa el.
2. Szerelje le a lökhárítót.
3. Távolítsa el a lökhárítóbetét csavarjait (8db) Ezekre a későbbiekben nem lesz szükség. A lökhárító betét tetejére lazán rögzítse a **4;5** számú tartozékot a „c” pontokon a mellékelt kötőelemekkel a rajz alapján.
4. Lazán rögzítse a **6;7** számú tartozékokat a „d” pontokon a mellékelt kötőelemekkel a rajz alapján.
5. Szerelje fel a Horogtestet az **4;6** és az **5;7** tartozékok közé, az „a” pontokon a mellékelt kötőelemekkel a rajz alapján.
6. Igazítsa középhelyzetbe a horogtestet **(1)**, majd húzza meg a csavarokat:

M12 (8.8)	79 Nm
M10 (8.8)	46 Nm
M8 (8.8)	23 Nm
7. Végezze el a műanyag takaró elem kivágását a mellékletben szereplő ábrák alapján. **(1;2 ábra.)**
8. Szereljen vissza minden eltávolított alkatrészt az autóra.
9. Szerelje fel a vonógömböt **(2)** és a dugaljtartó lemezt **(3)** vonóhorogtestre.
10. Körülbelül 1000 vontatott kilométer után a vonóhorog rögzítő csavarjainak feszségét ellenőrizni kell, és szükség esetén utánhúzni a megfelelő nyomatékkal.
11. Az ACPS Automotive garanciát vállal, kivéve a nem rendeltetés szerinti használatból adódó hibákért. (art. 185 lid 2 N.B.W)
12. A vonóhorog felszerelését kizárólag szakműhely végezheti.

$$\text{D-érték számítás} : \frac{\text{utánfutó össztömege [kg]} \times \text{gépkocsi össztömege [kg]} \times 9,81}{\text{utánfutó össztömege [kg]} + \text{gépkocsi össztömege [kg]}} \times \frac{1}{1000} = D \text{ [kN]}$$

(I) 037-241 Istruzioni di montaggio:

1. Aprire l'imballaggio della struttura di traino e controllare il contenuto a fronte dell'elenco componenti. Se necessario, rimuovere il mastice di protezione intorno ai punti di fissaggio.
2. Smontare il paraurti posteriore.
3. Rimuovere i bulloni (8 pz) del paraurti interno. Questi in seguito non verranno più riutilizzati. Fissare senza stringere l'accessorio **4;5** sopra il paraurti interno nei punti „c” con gli elementi di collegamento inclusi in base al disegno.
4. Fissare senza stringere gli accessori **6;7** nei punti „d” con gli elementi di collegamento inclusi in base al disegno.
5. Montare il blocco del gancio fra gli accessori **4;6** e **5;7** nei punti „a” con gli elementi di collegamento inclusi in base al disegno.
6. Regolare il gancio di traino in posizione centrale, poi stringere tutti i bulloni:

M12 (8.8)	79 Nm
M10 (8.8)	46 Nm
M8 (8.8)	23 Nm
7. Eseguire il taglio dell'elemento di copertura in plastica in base alle figure in allegato. **(figure 1;2).**
8. Rimontare tutti i pezzi dell'automobile rimossi.
9. Montare la sfera di traino **(2)** e la piastra della presa **(3)** sul blocco del gancio di traino.
10. Verificare il serraggio di tutti i bulloni dopo i primi 1000 Km. di traino.
11. La ACPS Automotive declina ogni responsabilità per errato o imperfetto montaggio del dispositivo di traino, come pure per uso errato o improprio dello stesso.
12. L'installazione del gancio di traino deve essere effettuata esclusivamente da tecnici specializzati.

$$\text{Formola per il rilevamento del valore D : } \frac{\text{peso massimo [kg]} \times \text{peso totale vettura [kg]}}{\text{peso massimo [kg]} + \text{peso totale vettura [kg]}} \times \frac{9,81}{1000} = \text{D [kN]}$$

(N) 037-241 Monteringsveiledning:

1. Fjern vedlagte deler og festemateriell fra tilhengerfestet. Fjern eventuelt kitt som måtte finnes på festepunktene.
2. Demonter den bakre støtfangeren.
3. Eseguire il taglio dell'elemento di copertura in plastica in base alle figure in allegato. **(figure 1;2).**
4. Fest delene **6;7** løst ved punktene „d” pontokon ved hjelp av de vedlagte festelementene og i henhold til bildet.
5. Monter tilhengerfestet mellom delen **4;6** og **5;7** ved punktene „a” ved hjelp av de vedlagte festelementene og i henhold til bildet.
6. Sett tilhengerfestet i riktig stilling i midten og trekk alle boltene godt til:

M12 (8.8)	79 Nm
M10 (8.8)	46 Nm
M8 (8.8)	23 Nm
7. Lag en utsparing i plastdekket i henhold til bildene i vedlegget **(bildene 1;2).**
8. Sett alle demonterte delene tilbake på plass igjen.
9. Monter kuledelen **(2)** og kontaktholderen **(3)** på tilhengerfestet.
10. Det er nødvendig å etterstramme boltforbindelsene etter ca. 1000 km (i henhold til de oppgitte tilstrammingsmomentene).
11. ACPS Automotive kan ikke stilles ansvarlig for noen mangel ved produktet som kan forårsakes av skjødesløs eller ukyndig bruk. Ansvar er brukerens eget (paragraf 185. ledd 2 i den nederlandske sivilrettslige lovbooken).
12. Monteringen av tilhengerfestet skal alltid utføres på fagverksted.

$$\text{Formel for D-verdi-beregningen : } \frac{\text{Tilhengerlast [kg]} \times \text{bil-totalvekt [kg]}}{\text{Tilhengerlast [kg]} + \text{bil-totalvekt [kg]}} \times \frac{9,81}{1000} = \text{D [kN]}$$

(NL) 037-241 Montagehandleiding:

1. Meegeleverde onderdelen en bevestigingsmaterialen van de trekhaak verwijderen. Eventueel aanwezige kit ter plaatse van de bevestigingspunten verwijderen.
2. Demonteer de achterbumper.
3. Verwijder de schroeven van de binnenbumper (8 stuks). Deze zijn verder niet meer nodig. Bevestig aan de bovenkant van de binnenbumper onderdelen **4** en **5** handvast op de punten „c” met de meegeleverde bevestigingsmaterialen en aan de hand van de tekening.
4. Bevestig onderdelen **6** en **7** handvast op de punten „d” met de meegeleverde bevestigingsmaterialen en aan de hand van de tekening.
5. Monteer de trekhaak tussen onderdelen **4**, **6** en **5**, **7** op de punten „a” met de meegeleverde bevestigingsmaterialen en aan de hand van de tekening.
6. Zet de trekhaak in het midden en trek alle bouten aan:

M12 (8.8)	79 Nm
M10 (8.8)	46 Nm
M8 (8.8)	23 Nm
7. Snijd het kunststof afdekelement eruit aan de hand van de afbeeldingen in de bijlage (**afbeeldingen 1 en 2**).
8. Monteer alle verwijderde onderdelen opnieuw.
9. Monteer de trekkogel (**2**) en de stekkerplaat (**3**) aan de trekhaak.
10. Het is noodzakelijk om na ca. 1000 km gebruik de boutverbindingen na te trekken (volgens gegeven aanhaalmomenten).
11. ACPS Automotive kan niet aansprakelijk worden gesteld voor enig gebrek in het produkt zoals veroorzaakt door de schuld of door welk onoordeelkundig gebruik ook van de gebruiker of een persoon voor wie hij aansprakelijk is (art. 185. lid 2 N.B.W.).
12. De montage van de trekhaak mag uitsluitend door een erkende garage uitgevoerd worden.

$$\text{Formule t.b.v. bepaling van de D-waarde : } \frac{\text{getrokken gewicht [kg]} \times \text{totaal gewicht voertuig [kg]}}{\text{getrokken gewicht [kg]} + \text{totaal gewicht voertuig [kg]}} \times \frac{9,81}{1000} = D \text{ [kN]}$$

(PL) 037-241 Instrukcja montażu:

1. Należy rozpakować hak holowniczy i akcesoria i dokładnie sprawdzić każdą część. W okolicy punktów umocowania należy usunąć taśmę ochronną.
2. Należy zdemontować zderzak.
3. Należy zdemontować śruby wkładki zderzaka (8 szt.). Nie będą one już potrzebne. Na wierzch wkładki zderzaka należy luźno zamontować w punkcie „c” element nr a **4;5** na podstawie rysunku, za pomocą elementów mocujących załączonych do zestawu.
4. Elementy nr a **6;7** należy luźno zamontować w punktach „d” na podstawie rysunku, za pomocą elementów mocujących załączonych do zestawu.
5. Blok haka holowniczego należy zamontować w punktach „a” pomiędzy elementami nr **4;6** i **5;7** na podstawie rysunku, za pomocą elementów mocujących załączonych do zestawu.
6. Hak holowniczy należy ustawić w pozycji środkowej i dokręcić wszystkie śruby:

M12 (8.8)	79 Nm
M10 (8.8)	46 Nm
M8 (8.8)	23 Nm
7. Należy wykonać wycięcie w plastikowym elemencie ochronnym na podstawie rysunków znajdujących się w załączniku. (**rysunek 1;2.**)
8. Wszystkie usunięte części.
9. Należy zamontować hak holowniczy (**2**) i płytę z gniazdem wtykowym (**3**) na bloku haka holowniczego.
10. Po przebiegu około 1000 km należy sprawdzić wszystkie śruby mocujące haka holowniczego i w razie potrzeby dokręcić odpowiednim momentem.
11. ACPS Automotive zapewnia gwarancję, za wyjątkiem uszkodzeń powstałych w wyniku nieprawidłowego użytkowania. (art.185 lid 2 N.B.W.)
12. Montaż haka holowniczego może wykonać wyłącznie serwis autoryzowany.

$$\text{Obliczanie wartości D: } \frac{\text{całkowita masa przyczepy [kg]} \times \text{całkowita masa pojazdu [kg]}}{\text{całkowita masa przyczepy [kg]} + \text{całkowita masa pojazdu [kg]}} \times \frac{9,81}{1000} = D \text{ [kN]}$$

RU) 037-241 Указания по монтажу:

1. Разберите фаркоп и аксессуары, после чего проверьте каждую деталь. В случае необходимости удалите защитный клей с территории фиксирующих точек.
2. Демонтируйте задний бампер.
3. Удалите болты вкладыша бампера (8 шт.). Они в будущем не потребуются. Наверх вкладыша бампера слегка прикрепите аксессуары **4;5** в точках „с” с помощью приложенных крепежных элементов, на основе рисунка.
4. Слегка прикрепите аксессуары **6,7** в точках „d”, с помощью приложенных крепежных элементов, на основе рисунка.
5. Прикрепите тело фаркопа между аксессуарами **4;6** и **5;7**, в точках „a” с помощью приложенных крепежных элементов, на основе рисунка.
6. Установите фаркоп по центру, после этого затяните все винты до упора:

M12 (8.8)	79 Nm
M10 (8.8)	46 Nm
M8 (8.8)	23 Nm
7. Вырежьте пластмассовый покрывающий элемент на основе рисунков, находящихся в приложении (**рис. 1;2**).
8. Установите обратно все снятые компоненты на машину.
9. Установите тяговой шарик (**2**) и пластину, держащую штепсель (**3**) на тело фаркопа.
10. Приблизительно через каждую 1000 тяговых километров необходимо проверять натяг фиксирующих болтов фаркопа, и по необходимости затянуть их до соответственного упора.
11. ACPS Automotive дает гарантию только на неисправности, происходящие из использования по назначению. (арт. 185 лид 2 N.B.W).
12. Монтаж фаркопа разрешается производить только силами специальных мастерских.

$$\text{Вычисление величины D:} \quad \frac{\text{Общая масса прицепа [кг]} \times \text{Общая масса автомобиля [кг]}}{\text{Общая масса прицепа [кг]} + \text{Общая масса автомобиля [кг]}} \times \frac{9,81}{1000} = D \text{ [kN]}$$

(S) 037-241 Monteringsinstruktion:

1. Packa upp monteringssetsen och kontrollera innehållet mot detaljbeskrivning. Om det behövs tag bort underredsmassa runt monteringspunkterna i bagageutrymmet och under bilen.
2. Montera av den bakre stötfångaren.
3. Ta bort skruvarna av stötfångarens inlägget (8 st.) Dessa kommer ej att användas mer. Sätta fast – endast lösligt – tillbehöret **4;5**, på toppen av stötfångarens inlägget, vid punkterna „c”, med hjälp av dom bifogade bindelementerna, enligt teckningen.
4. Sätta fast – endast lösligt – tillbehöret **6;7**, vid punkterna „d”, med hjälp av dom bifogade bindelementerna, enligt teckningen.
5. Montera dragbalken, mellan tillbehören **4;6** och **5;7**, vid punkterna „a”, med hjälp av dom bifogade bindelementerna, enligt teckningen.
6. Placera dragkroken i mellersta position, sedan skruva fast samtliga skruvarna:

M12 (8.8)	79 Nm
M10 (8.8)	46 Nm
M8 (8.8)	23 Nm
7. Klippa ut den syntetiska täckelementen, enligt dom bifogade teckningarna . (**Teckningar 1;2**).
8. Montera tillbaka på fordonet samtliga beståndsdelar, som hade tagits bort.
9. Montera dragkulan (**2**) och skivan, som behåller avläggaren (**3**), på kroppen av dragkroken.
10. Det är nödvändigt att dra åt bultarna igen efter ungefär 1000 km körning (enligt angivna momentangivelser).
11. ACPS Automotive kan inte ställas till ansvar för fel på produkten som orsakats av användaren eller genom omdömeslöst bruk av produkten av användaren eller en person som han bär ansvar för (art. 185, paragraf 2 i den nederländska civilrättsbalken).
12. Monteringen av dragkroken får utföras endast av fackverkstad.

$$\text{Formel för fastställning av D-} \quad \frac{\text{släpvagnslast [kg]} \times \text{bilens totalvikt [kg]}}{\text{släpvagnslast [kg]} + \text{bilens totalvikt [kg]}} \times \frac{9,81}{1000} = D \text{ [kN]}$$

